

УНИ-1



- Рулонные шторы Уни-1 предназначены для установки на раму окна вертикальных и поворотно-откидных створок с углом наклона до 15°.
- Изготавливаются на трубе \varnothing 19 мм.
- В качестве полотна используются ткани для рулонных штор и ткани Комбо.
- Управление рулонными шторами Уни осуществляется с помощью цепочного механизма от компании Besta (Польша) или электропривода.
- В рулонных шторах Уни-1 Комбо с цепочным механизмом используется только бесконечная цепь-петля. Это замкнутая цепь без соединителей, с определенным шагом высоты, позволяющая выполнить несколько полных оборотов через механизм. На бесконечной цепи не используются ограничители цепи.

УНИ-1 КОМБО



- Короб в рулонных шторах Уни-1 и Уни-2 одинаковый.
- Доступно 9 цветовых решений: белый, светло-серый, антрацит, коричневый, черный, светлый дуб, золотой дуб, темный дуб, махагон. Для рулонной шторы Уни-1 Комбо доступны только 2 цвета: белый и коричневый.
- В рулонных шторах Уни-1 используются плоские направляющие, в Уни-2 П-образные направляющие.
- Замер Уни-1 осуществляется в световой проем, Уни-2 непосредственно на плоскость рамы окна.
- Рулонная штора Уни-1 уменьшает световой проем, Уни-2 не уменьшает световой проем.
- Монтаж осуществляется в 2 вариантах: со сверлением, без сверления на двусторонний вспененный скотч.

3D СХЕМА УНИ-1

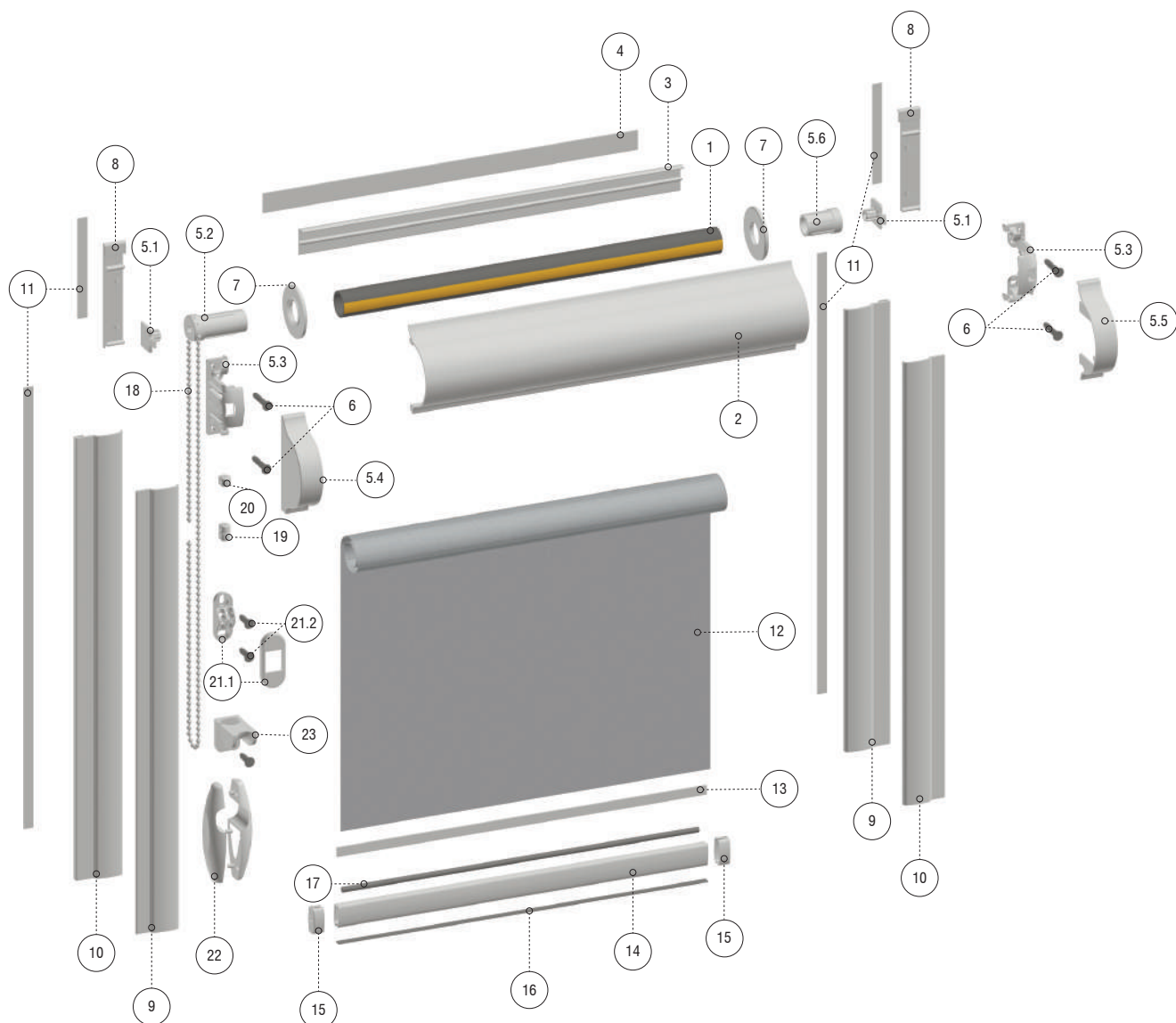

- | | |
|---|--|
| <ol style="list-style-type: none"> 1. Труба алюминиевая 19мм со скотчем. 2. Короб Уни. 3. Дополнительный профиль Уни-1. 4. Лента клейкая двухсторонняя, 19 мм. 5. Механизм управления комплект УНИ левый/правый. <ol style="list-style-type: none"> 5.1 Вставка Уни. 5.2 Редукция цепочная Уни. 5.3 Корпус механизма Уни. 5.4 Крышка под цепь Уни левая/правая. 5.5 Крышка Уни правая/левая. 5.6 Адаптер трубы Уни. 6. Шуруп 3,5x11. 7. Кольцо подкладочное универсальное. 8. Плитка подкладочная, пара. 9. Направляющая 34мм УНИ-1. 10. Направляющая 34 мм высокая УНИ-1*. 11. Лента клейкая двусторонняя, 9 мм. | <ol style="list-style-type: none"> 12. Ткань рулонная 13. Пластиковая полоса-фиксатор клейкая 9 мм. 14. Планка нижняя стальная под щётку РУС. 15. Крышка нижняя боковая для нижней планки под щётку. 16. Щетка-уплотнитель нижней планки. 17. Ось поворотная (утяжелитель). 18. IL124/1 Цепь управления. 19. Соединитель цепи управления, малый. 20. Ограничитель цепи управления малый. 21. Фиксатор цепи управления <ol style="list-style-type: none"> 21.1 Фиксатор цепи управления. 21.2 Шуруп 3x12. 22. Груз цепи управления. 23. Натяжитель цепи управления «Смол»* (шурупы 3x12 комплектуются только при заказе готового изделия). <p>* - дополнительная опция</p> |
|---|--|

3D СХЕМА УНИ-1 КОМБО

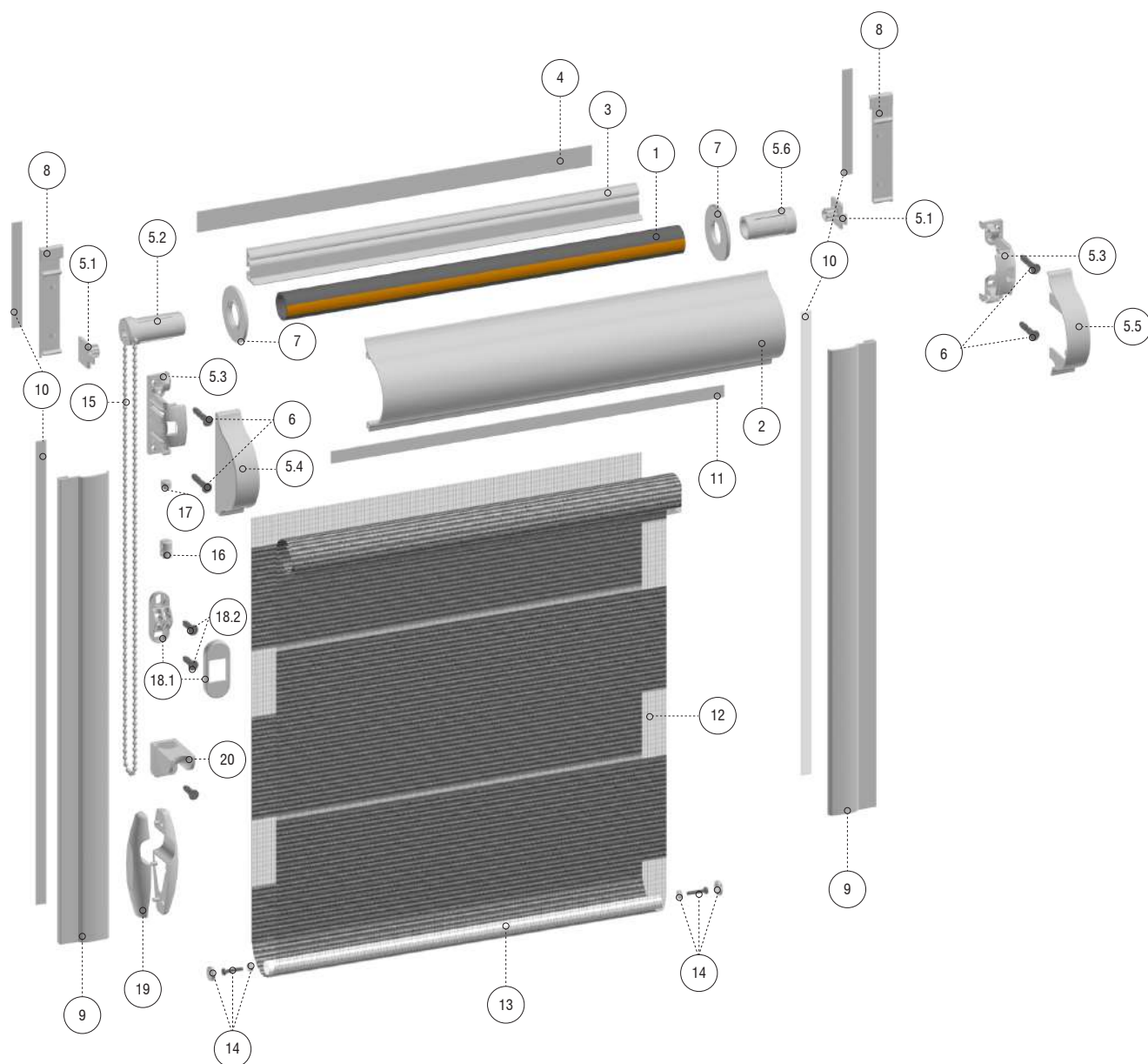

1. Труба алюминиевая 19мм со скотчем.
2. Короб Уни.
3. Дополнительный профиль Комбо Уни-1.
4. Лента клейкая двухсторонняя, 19 мм.
5. Механизм управления комплект УНИ левый/правый:
 - 5.1 Вставка Уни.
 - 5.2 Редукция цепочная Уни.
 - 5.3 Корпус механизма Уни.
 - 5.4 Крышка под цепь Уни левая/правая.
 - 5.5 Крышка Уни правая/левая.
 - 5.6 Адаптер трубы Уни,.
6. Шуруп 3,5x11.
7. Кольцо подкладочное универсальное.
8. Плитка подкладочная, пара.
9. Направляющая 34 мм высокая УНИ-1.
10. Лента клейкая двусторонняя, 9 мм.
11. Пластиковая полоса-фиксатор клейкая 7 мм.
12. Ткань Комбо
13. Нижний отвес Комбо Премиум малый.
14. Заглушка малого отвеса Комбо Премиум.
15. Цепь управления бесконечная 3.2/4.2мм.
16. Соединитель цепи управления, малый.
17. Ограничитель цепи управления малый.
18. Фиксатор цепи управления:
 - 18.1 Фиксатор цепи управления.
 - 18.2 Шуруп 3x12.
19. Груз цепи управления.
20. Натяжитель цепи управления «Смол»* (шурупы 3x12 комплектуются только при заказе готового изделия)

* - дополнительная опция

ЦВЕТА ФУРНИТУРЫ

УНИ-1

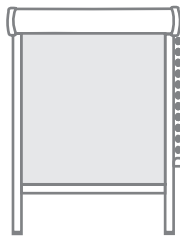

УНИ-1 КОМБО

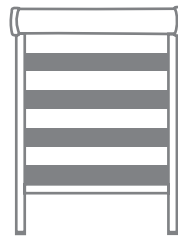

Для рулонной шторы Уни-1 Комбо доступны только 2 цвета фурнитуры: белый и коричневый.

Механизм управления комплект УНИ	белый	светло-серый	светлый дуб	золотой дуб	темный дуб
	антрацит	махагон	коричневый	черный	

Короб Уни	белый	светло-серый	светлый дуб	золотой дуб	темный дуб	антрацит	махагон	коричневый	черный
-----------	-------	--------------	-------------	-------------	------------	----------	---------	------------	--------

Направляющая 34мм	белый	светло-серый	светлый дуб	золотой дуб	темный дуб	антрацит	махагон	коричневый	черный
-------------------	-------	--------------	-------------	-------------	------------	----------	---------	------------	--------

Направляющая 34мм высокая	белый	коричневый	<p>Направляющая 34 мм позволяет выполнить монтаж при глубине штапика окна более 6 мм. В случае, когда глубина штапика от 3 мм до 6 мм для монтажа рулонной шторы предлагается использовать дополнительную опцию «Направляющая 34 мм высокая».</p>						
---------------------------	-------	------------	---	--	--	--	--	--	--

Нижний отвес Комбо, Премиум малый	белый	бежевый	серый	антрацит	бронза	черный
-----------------------------------	-------	---------	-------	----------	--------	--------

Планка нижняя стальная под щетку РУС + Крышка нижняя боковая под щетку	белый	светло-серый	светлый дуб	золотой дуб	темный дуб	антрацит	махагон	коричневый	черный
--	-------	--------------	-------------	-------------	------------	----------	---------	------------	--------

ЦВЕТА ФУРНИТУРЫ

	белый	светло-серый	светлый дуб	золотой дуб	темный дуб	антрацит	махагон	коричневый	черный
Цепь управления IL124/1									
Цепь управления бесконечная 3.2/4.2мм									
Натяжитель цепи управления									
Соединитель цепи управления, малый									
Ограничитель цепи управления, малый									
Фиксатор цепи управления									
Груз цепи управления									

ГАБАРИТЫ ОСНОВНЫХ КОМПОНЕНТОВ

ТРУБА Ø 19 мм СО СКОТЧЕМ

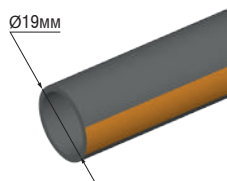

Материал: алюминий

НАПРАВЛЯЮЩАЯ

направляющая 34 мм Уни-1

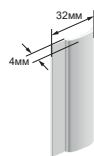

Материал: алюминий

НАПРАВЛЯЮЩАЯ ВЫСОКАЯ

направляющая 34 мм высокая Уни-1

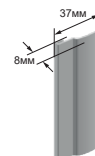

Материал: алюминий

НИЖНЯЯ ПЛАНКА

планка нижняя стальная под щетку

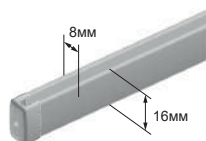

Вес: 186,5 гр./м.п.
Материал: сталь

НИЖНИЙ ОТВЕС КОМБО

нижний отвес комбо Премиум малый

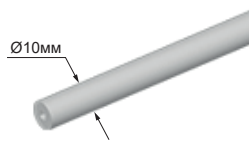

Вес: 198,5 гр./м.п.
Материал: алюминий

ОСЬ ПОВОРОТНАЯ ХОЛИС

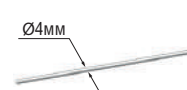

Вес: 75 гр./м.п.
Материал: сталь



Ось утяжеляет отвес для более корректной работы рулонной шторы. По умолчанию всегда используется только в планке нижней стальной под щетку.

ФИКСАТОР ЦЕПИ

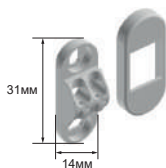

Материал: пластик

НАТЯЖИТЕЛЬ ЦЕПИ

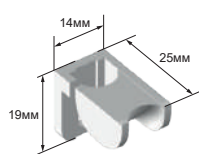

Материал: пластик

ГРУЗ ЦЕПИ

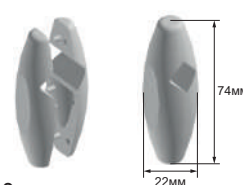

Вес: 8,3 гр.
Материал: пластик

ПАРАМЕТРЫ ИЗДЕЛИЯ

ВИД СПЕРЕДИ

с направляющей 34 мм



с направляющей 34 мм высокой

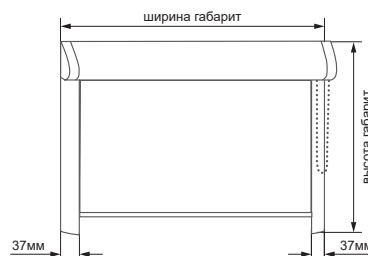

ВИД СБОКУ

с направляющей 34 мм

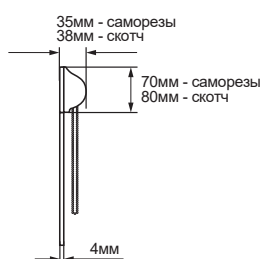

с направляющей 34 мм высокой

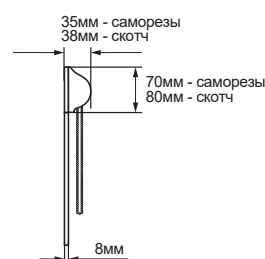

ОПЦИИ УНИ-1

СПОСОБ УПРАВЛЕНИЯ

ручное (цепочное)

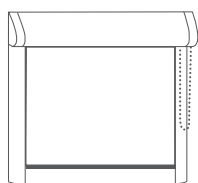

электропривод ⚡

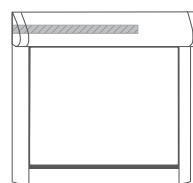

Электропривод, совместимый с рулонной шторой Уни-1:
DekoRatio 2: AM15ESE *

* - в Уни-1 только при установке электропривода с левой стороны имеется доступ к разъему для зарядного устройства.

ДЛИНА И СТОРОНА УПРАВЛЕНИЯ

длина стандарт / управление справа

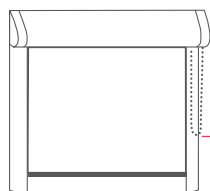

по умолчанию
длина управления
изготавливается
-10 см от высоты
изделия

длина индивидуальная / управление слева

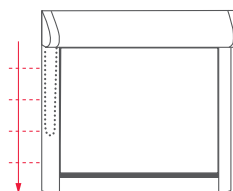

возможно
изготовление
индивидуальной
длины управления



В рулонных шторах с тканью Комбо используется бесконечная цепь-петля определенной высоты и по умолчанию длина цепи подбирается максимально близкая к стандарту -10 см от высоты изделия. Минимальная высота бесконечной цепи 50 см.

ФОТОПЕЧАТЬ

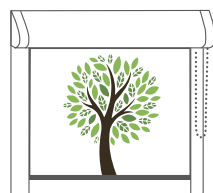
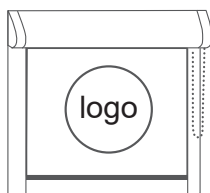

Возможно нанесение только
односторонней фотопечати.
Фотопечать на тканях Комбо
невозможна.

Коллекцию фото можете
посмотреть в нашем фото-
банке по ссылке или QR-коду:
<https://disk.yandex.ru/d/AuXahzCB3Z3q2E>



ЛИЦО-ИЗНАНКА (РАСПОЛОЖЕНИЕ ТКАНИ)

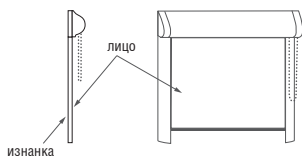

Лицевая сторона представле-
на в каталоге образцов.

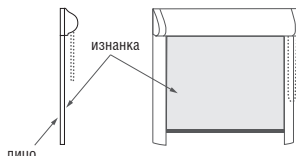

Данная опция недоступна
для тканей Комбо.

СПОСОБ КРЕПЛЕНИЯ

саморезы



саморезы и скотч



скотч



– платная опция



Используется вспененный скотч шириной 19 мм для дополнительного профиля и 9 мм для направляющих и толщиной 0,8 мм. Вспененный состав скотча предотвращает его отклеивание от поверхности рамы вызванное перепадами температур и влажности.

ОГРАНИЧЕНИЯ РАЗМЕРОВ УНИ-1

Все ткани для рулонных штор и ткани Комбо, в зависимости от их плотности имеют свою весовую группу, а у каждой весовой группы свои ограничения по размерам. Для понимания возможности изготовления изделия конкретного размера необходимо выяснить весовую группу конкретной ткани и определить возможность изготовления по соответствующей таблице ограничений размеров.

*** 1 весовая группа – от 84 до 145 гр./м.кв. ****

1 весовая группа		30	40	50	60	70	80	90	100	110	120	130	140	150	160
30															
40															
50															
60															
70															
80															
90															
100															
110															
120															
130															
140															
150															
160															
170															
180															
190															
200															

- * 1 весовая группа – от 84 до 145 гр./м.кв. **
- 2 весовая группа – от 146 до 200 гр./м.кв. **
- 3 весовая группа – от 201 до 252 гр./м.кв. **
- 4 весовая группа – от 253 до 300 гр./м.кв. **
- 5 весовая группа – от 301 до 350 гр./м.кв. **
- 6 весовая группа – от 351 до 410 гр./м.кв. **
- 7 весовая группа – от 411 до 515 гр./м.кв. **

* Данные ограничения сделаны для группы тканей по весу, в ЛК ПТК Интерьер-Стиль ограничения действуют на каждую ткань индивидуально.

** Обратите внимание, что вес в группе колеблется значительно!

*** 2 весовая группа**

2 весовая группа		30	40	50	60	70	80	90	100	110	120	130	140	150	160
30															
40															
50															
60															
70															
80															
90															
100															
110															
120															
130															
140															
150															
160															
170															
180															
190															

*** 3 весовая группа**

3 весовая группа		30	40	50	60	70	80	90	100	110	120	130	140	150	160
30															
40															
50															
60															
70															
80															
90															
100															
110															
120															
130															
140															
150															
160															
170															
180															

*** 4 весовая группа**

4 весовая группа		30	40	50	60	70	80	90	100	110	120	130	140	150
30														
40														
50														
60														
70														
80														
90														
100														
110														
120														
130														
140														
150														
160														
170														
180														
190														

*** 5 весовая группа**

5 весовая группа		30	40	50	60	70	80	90	100	110	120	130	140	150
30														
40														
50														
60														
70														
80														
90														
100														
110														
120														
130														
140														
150														
160														

*** 6 весовая группа**

6 весовая группа		30	40	50	60	70	80	90	100	110	120	130	140	150
30														
40														
50														
60														
70														
80														
90														
100														
110														
120														
130														
140														
150														
160														

*** 7 весовая группа**

7 весовая группа		30	40	50	60	70	80	90	100	110	120	130	140	150
30														
40														
50														
60														
70														
80														
90														
100														
110														
120														
130														
140														

Ажур	- 1 группа
Аллегро перл	- 2 группа
Амальфи	- 3 группа
Андрія	- 1 группа
Анже	- 1 группа
Анже блэкаут	- 4 группа
Арабика	- 3 группа
Арабика блэкаут	- 4 группа
Аруба	- 3 группа
Атико блэкаут	- 5 группа
Балтик	- 2 группа
Баски димаут	- 4 группа
Версаль	- 2 группа
Версаль блэкаут перл	- 5 группа
Витель	- 1 группа
Гэлаксі	- 1 группа
Детские	- 2 группа
Детские блэкаут	- 5 группа
Дрида	- 2 группа
Калипсо	- 2 группа
Карина	- 2 группа
Карина блэкаут	- 6 группа
Кастелло	- 3 группа
Кейптаун ФР	- 4 группа
Корсо	- 2 группа
Корсо блэкаут	- 5 группа
Корсо перл	- 2 группа
Куба	- 1 группа
Либерики	- 3 группа
Либерики блэкаут	- 4 группа
Ливорно	- 2 группа
Луστο	- 3 группа
Лэйси	- 2 группа
Лэйси блэкаут	- 5 группа
Мадагаскар	- 4 группа
Металлик	- 2 группа
Миракл	- 2 группа
Монако	- 3 группа
Ниагара	- 2 группа
Ницца	- 1 группа
Ницца блэкаут	- 4 группа
Оливиа	- 2 группа
Палау	- 1 группа
Прованс	- 2 группа
Респект ФР	- 6 группа
Респект блэкаут	- 5 группа
Риано	- 2 группа
Рябина	- 2 группа
Сакура	- 2 группа
Сахара	- 3 группа
Севилья	- 1 группа
Севилья блэкаут	- 5 группа
Сейшелы	- 2 группа
Сиенна	- 3 группа
Скрин 5%	- 6 группа
Скрин 3%	- 7 группа
Скрин 1%	- 7 группа
Тэффи	- 2 группа
Форио	- 2 группа
Фрост	- 3 группа
Шейд	- 2 группа
Шелк	- 2 группа
Шерни	- 1 группа
Эклипс	- 2 группа
Ямайка	- 2 группа
Эклипс	- 2 группа
Ямайка	- 2 группа

- - возможно изготовление изделия с гарантией.
- - возможно изготовление изделия без гарантии.
- - изготовление изделия невозможно.



Ограничения размеров при использовании электропривода:
AM15ESE - минимальная ширина изделия 400 мм

ОГРАНИЧЕНИЯ РАЗМЕРОВ УНИ-1 КОМБО

1 весовая группа		30	40	50	60	70	80	90	100	110	120	130	140	150	160
30															
40															
50															
60															
70															
80															
90															
100															
110															
120															
130															
140															
150															
160															
170															
180															

- * 1 весовая группа – от 62 до 145 гр./м.кв. **
 2 весовая группа – от 146 до 200 гр./м.кв. **
 3 весовая группа – от 201 до 252 гр./м.кв. **
 4 весовая группа – от 253 до 300 гр./м.кв. **
 5 весовая группа – от 301 до 350 гр./м.кв. **

* Данные ограничения сделаны для группы тканей по весу, в ЛК ПТК Интерьер-Стиль ограничения действуют на каждую ткань индивидуально.

** Обратите внимание, что вес в группе колеблется значительно!

Верона	- 1 группа
Белладжо (Реджина)	- 3 группа
Бергамо (Палермо)	- 4 группа
Версаль	- 1 группа
Делия (Монца)	- 3 группа
Камино (принт Бергамо 220)	- 4 группа
Кремона (принт Делия 101)	- 3 группа
Лариано	- 2 группа
Латина	- 3 группа
Лацио	- 4 группа
Лигурия	- 3 группа
Маера	- 2 группа
Марино	- 2 группа
Модена	- 1 группа
Монца	- 3 группа
Неаполь	- 1 группа
Новара	- 5 группа
Палермо	- 4 группа
Патти	- 2 группа
Равелло (Равенна)	- 3 группа
Равенна	- 3 группа
Реджина	- 5 группа
Римни	- 3 группа
Салерно	- 3 группа
Сицилия	- 5 группа
Форли	- 4 группа
Ченто	- 2 группа

2 весовая группа		30	40	50	60	70	80	90	100	110	120	130	140	150	160
30															
40															
50															
60															
70															
80															
90															
100															
110															
120															
130															
140															
150															
160															

3 весовая группа		30	40	50	60	70	80	90	100	110	120	130	140	150	160
30															
40															
50															
60															
70															
80															
90															
100															
110															

4 весовая группа		30	40	50	60	70	80	90	100	110	120	130	140	150
30														
40														
50														
60														
70														
80														
90														
100														
110														

5 весовая группа		30	40	50	60	70	80	90	100	110	120	130	140	150
30														
40														
50														
60														
70														
80														
90														
100														
110														

- - возможно изготовление изделия с гарантией.
- - возможно изготовление изделия без гарантии.
- - изготовление изделия невозможно.

- Невозможность изготовления изделий обусловлена тем, что механизм / труба не рассчитаны на такую ширину / массу. Компания Интерьер-Стиль производила замеры по возможности изготовления изделий на всех имеющихся трубах и при определенной нагрузке на трубу она не должна провисать более 0,5 мм на метр ширины.
- Правильно подобранная система - залог долгой и качественной работы вашего изделия.



Ограничения размеров при использовании электропривода:

AM15ESE – минимальная ширина изделия 400 мм.

СХЕМА ЗАМЕРА УНИ-1

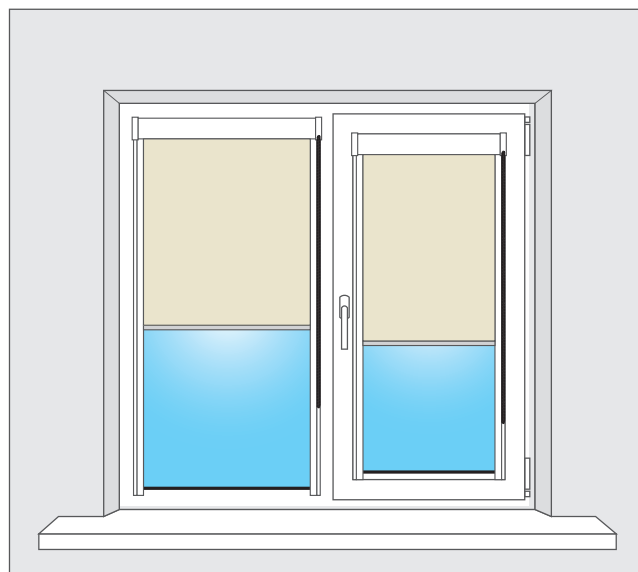
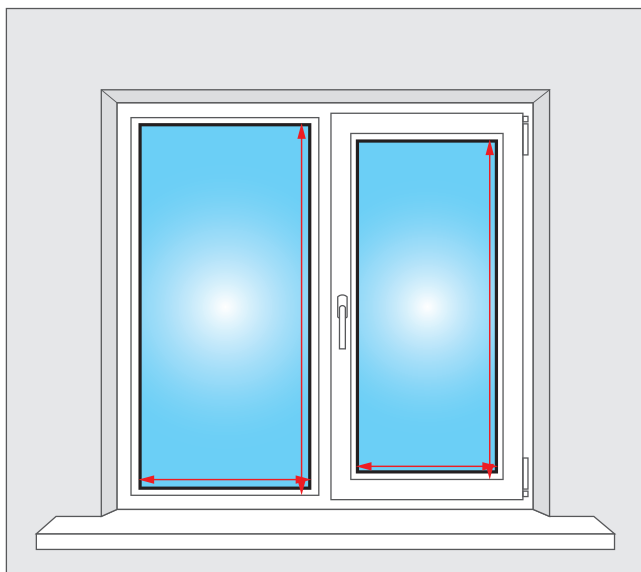

- Измерьте ширину по ребрам (углам) штапика (замер выполнять по нижнему или верхнему краю рамы).
- Измерьте высоту, в верхней части рамы по ребру (углу) штапика, в нижней части рамы по стыку штапика и рамы (замер выполнять по правому или левому краю рамы).
- Измерьте глубину штапика - расстояние от поверхности рамы окна до стекла (перпендикуляр).



Особенности замера:

- 1) Невозможно установить изделия на одном уровне.
- 2) Ограниченное открывание створки окна. Короб возможно будет упираться в откос.
- 3) Система Уни-1 уменьшает видимую величину стекла сверху на 60 мм, по краям на 20 мм. Монтаж возможен при минимальной глубине штапика 3 мм. При глубине штапика от 3 до 6 мм необходимо использовать плоскую высокую направляющую.
- 4) Если откосы подшиты слишком близко к стеклу, то рекомендуется консультация специалиста. Существует вероятность невозможности монтажа или изменении схемы замера.

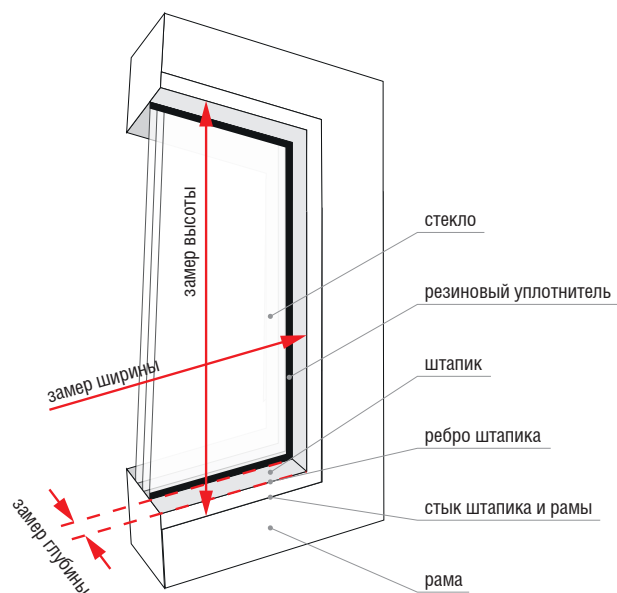

В случаях когда штапик имеет фигурную, скошенную (наклонную) или округлую форму, существует вероятность невозможности монтажа или изменении схемы замера. Рекомендуется консультация специалиста.



СХЕМА ЗАМЕРА УНИ-1 КОМБО

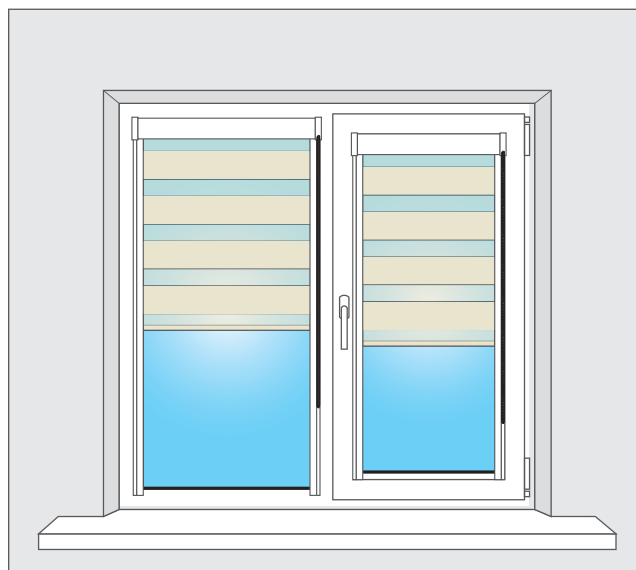
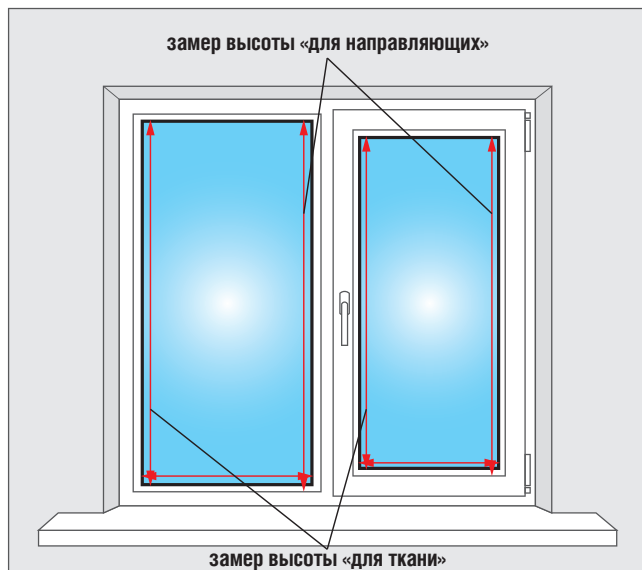

- Измерьте ширину по ребрам (углам) штапика (замер выполнять по нижнему или верхнему краю рамы).
- Замер по высоте необходимо выполнить в двух вариантах:
 - 1) Измерьте высоту, в верхней части рамы по ребру (углу) штапика, в нижней части рамы по стыку штапика и рамы (замер выполнять по правому или левому краю рамы) и передайте ее как высоту «для направляющих».
 - 2) Измерьте высоту по ребрам (углам) штапика (замер выполнять по правому или левому краю рамы) и передайте ее как высоту «для ткани»
- Измерьте глубину штапика – расстояние от поверхности окна до стекла (перпендикуляр).



Особенности замера:

- 1) Невозможно установить изделия на одном уровне.
- 2) Ограниченное открывание створки окна. Короб возможно будет упираться в откос.
- 3) Система Уни-1 Комбо уменьшает видимую величину стекла сверху на 60 мм, по краям на 20 мм. Монтаж возможен при минимальной глубине штапика 3 мм.
- 4) Если откосы подшиты слишком близко к стеклу, то рекомендуется консультация специалиста. Существует вероятность невозможности монтажа или изменении схемы замера.
- 5) Доступно только 2 цвета: белый, коричневый.

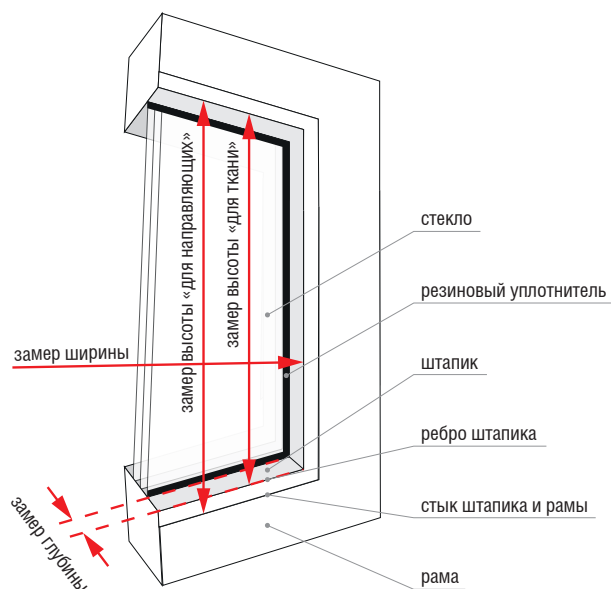

В случаях когда штапик имеет фигурную, скошенную (наклонную) или округлую форму, существует вероятность невозможности монтажа или изменении схемы замера. Рекомендуется консультация специалиста.



ТАБЛИЦА ТКАНЕЙ ДЛЯ ОПЦИЙ «ВШИВНОЙ ОТВЕС», «СПАЙКА», «УЛЬТРАЗВУК»

Наименование ткани	Опция вшивной отвес		Опция спайка ткани	Раскрой ткани только по технологии «Ультразвук»
	с помощью прошивки	с помощью спайки		
Ажур	✓	✓	✗	
Аллегро перл	✓	✓	✓	
Амальфи	✗	✗	✗	
Андрия	✗	✗	✗	✓
Анже	✗	✓	✓	✗
Анже блэкаут	✗	✓	✓	
Арабика	✓	✓	✗	
Арабика блэкаут	✗	✓	✗	
Аруба	✗	✓	✗	
Атико блэкаут	✗	✓	✗	
Балтик	✓	✗	✗	
Баски димаут	✗	✗	✗	
Версаль	✓	✓	✗	
Версаль блэкаут	✗	✗	✗	
Витель	✓	✗	✗	
Гэлакси	✓	✗	✗	
Детские	✓	✓	✗	
Детские блэкаут	✗	✓	✗	
Дриада	✓	✓	✗	
Калипсо	✓	✓	✗	
Карина	✓	✓	✓	
Карина блэкаут	✗	✓	✗	
Кастелло	✓	✓	✗	
Кейптаун ФР	✗	✓	✓	
Корсо	✓	✓	✗	
Корсо блэкаут	✗	✓	✗	
Корсо перл	✓	✓	✗	
Куба	✗	✓	✗	✓
Либерика	✓	✗	✗	
Либерика блэкаут	✗	✓	✗	
Ливорно	✓	✓	✗	
Лусто	✗	✓	✗	✓
Лэйси	✓	✓	✗	

Наименование ткани	Опция вшивной отвес		Опция спайка ткани	Раскрой ткани только по технологии «Ультразвук»
	с помощью прошивки	с помощью спайки		
Лэйси блэкаут	✗	✓	✗	
Мадагаскар	✗	✓	✓	
Металлик	✗	✓	✓	
Миракл	✗	✓	✓	
Монако	✗	✓	✓	
Ниагара	✓	✓	✓	
Ницца	✗	✓	✗	
Ницца блэкаут	✗	✓	✗	
Оливия	✓	✓	✗	
Палау	✗	✓	✗	
Прованс	✓	✓	✗	
Респект блэкаут	✗	✗	✓	
Респект блэкаут ФР	✗	✓	✓	
Риано	✓	✓	✗	
Рябина	✓	✗	✗	
Сакура	✓	✗	✗	
Сахара	✓	✗	✓	
Севилья	✗	✓	✓	✗
Севилья блэкаут	✗	✓	✓	
Сейшелы	✓	✓	✗	
Сиенна	✗	✓	✗	
Скрин 1%	✓	✓	✓	
Скрин 3%	✗	✓	✓	
Скрин 5%	✗	✓	✓	
Тэффи	✓	✓	✓	
Форио	✓	✓	✗	
Фрост	✗	✓	✓	✓
Шейд	✓	✓	✓	✓
Шелк	✓	✓	✗	
Шерни	✓	✓	✗	
Эклипс	✓	✓	✗	
Ямайка	✗	✓	✗	